

mooia

sedus



# Raum für Gestaltungsfreiheit

Richtungsweisende Konzepte und Lösungen, die neue Möglichkeiten für die hochklassige Innenraumgestaltung eröffnen: Mit mooia entstehen Erscheinungsbilder, die sich unverkennbar durch ganz persönliche Designvorstellungen auszeichnen. Für die Inszenierung unverwechselbarer Innenräume.

Doch mooia ist noch viel mehr. Der integrierte und unsichtbare Schallabsorber löst Akustikprobleme auf hochwirksame Weise. Ob als Wandbild, als Deckensegel oder als frei aufgestelltes Wandsystem bietet mooia Ästhetik und Schallschutz auf höchstem Niveau.





## Es gibt viele Akustiklösungen, aber nur wenige überzeugen wirklich.

Müssen Schallschutz und Ästhetik einander widersprechen? Das Ziel war, eine flexibel einsetzbare Lösung zu entwickeln, durch die sich der Schallpegel den Erfordernissen entsprechend dämpfen lässt, ohne dabei auf individuelles Design verzichten zu müssen: das Ergebnis heißt mooia acoustic.

Perfekte Raumakustik darf auch perfekt aussehen. mooia acoustic macht es leicht, Schall und Nachhall gezielt zu dämpfen. Alle Elemente lassen sich flexibel miteinander kombinieren und individuell hochauflösend bedrucken. mooia acoustic – so schön kann eine Akustiklösung sein.

Bei mooia acoustic verschwindet der schallabsorbierende Kern vollständig hinter einer frei gestaltbaren Textilbespannung. Jedes mooia acoustic Element fügt sich wie ein hochklassiges Einrichtungsstück in die Gestaltung ein. Alle Produkte sind geprüft nach DIN EN ISO 354.

mooia acoustic überzeugt durch einfaches Handling, vorbildliche Verarbeitungsqualität und exklusives Design. Im Wettbewerb des Innovationspreises Textil und Objekt 2008 wurde mooia acoustic von der renommierten Architekturzeitschrift AIT als sehr guter Beitrag zur Schallabsorption in Großräumen ausgezeichnet.



# Akustik ist elementar für eine angenehme Atmosphäre

Wie die Temperatur oder das Licht ist die Akustik dafür verantwortlich, ob die Raumatmosphäre als angenehm empfunden wird. Überall dort, wo sich Menschen aufhalten, entscheidet das akustische Umfeld über Leistungsstärke, Kreativität und Wohlbefinden. Grund genug, für eine professionelle Schallabsorbierung zu sorgen – mit mooia acoustic.

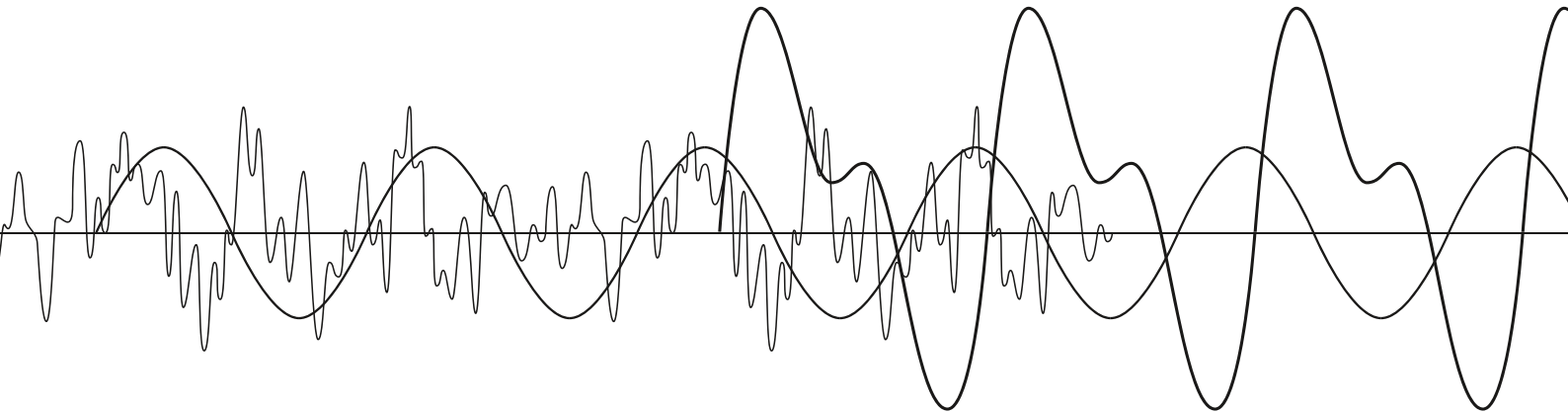

**Geklingel | Geklapper | Stimmengewirr | Schrittgeräusche | Außenlärm ...**

## mooia acoustic

Die Produkte mooia acoustic sind variabel konzipiert, um ein Höchstmaß an Gestaltungsfreiraum zu gewährleisten. Die Elemente lassen sich je nach Wunsch ebenso an der Wand wie an der Decke befestigen oder frei im Raum aufstellen.



# Konstruktiver Aufbau

Die mooia acoustic Produktlinie verkörpert die perfekte Abstimmung von optimaler Raumakustik und Ästhetik. Jedes Element setzt sich aus drei Komponenten zusammen: der Rahmenkonstruktion aus leichtem Aluminium, der beidseitigen, frei gestaltbaren Textilbespannung und dem schallabsorbierenden Kern. Ein besonderer Clou des Rahmenprofils ist die durchlaufende Nut, die durch die Aufnahme unterschiedlicher Verbinder verschiedenste Konfigurationen ermöglicht.

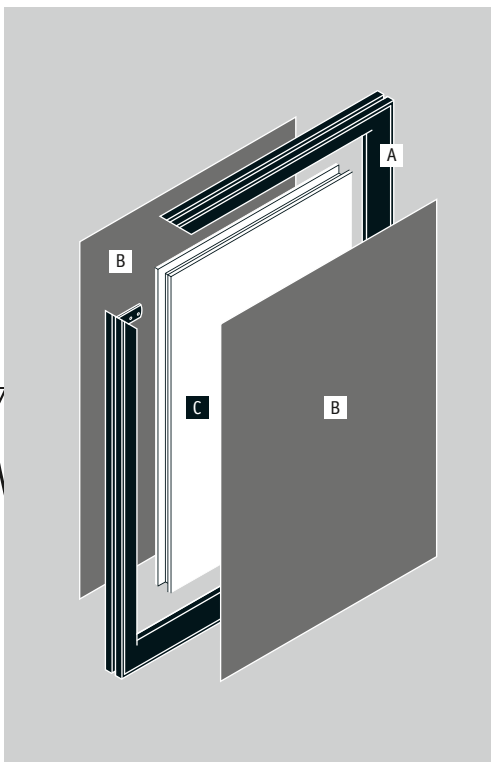

- A Konstruktion:** Das Rahmenprofil besteht aus hochwertigem Aluminium.
- B Gestaltung:** Die Textilbespannung kann bei freier Motivwahl digital in brillanter Qualität bedruckt werden.
- C Akustik:** Der schallabsorbierende Kern besteht aus einem Melaminharzschaum.

- 1** Mit der Kedertechnik lassen sich die Textilbespannungen schnell montieren und wechseln.
- 2** Der schallabsorbierende Kern ist exakt an das Rahmenprofil angepasst.
- 3** Die umlaufende Nut im Rahmenprofil dient der Aufnahme von Verbindern und ermöglicht die Kombination von mehreren Elementen.



# mooia acoustic wall

mooia acoustic wall sind dekorative und großformatige Wandbilder, die zugleich für eine bessere akustische Atmosphäre sorgen. Die Schallreflexion wird nachhaltig gedämpft, ohne dass die akustische Funktion des Bildes sichtbar ist: mooia acoustic wall macht die Raumakustik zu einem Kunstwerk, das alle Blicke auf sich zieht. Sie ist in 11 Standardhöhen und 8 Standardbreiten erhältlich.



**mooia acoustic wall  
Beispiel 1**

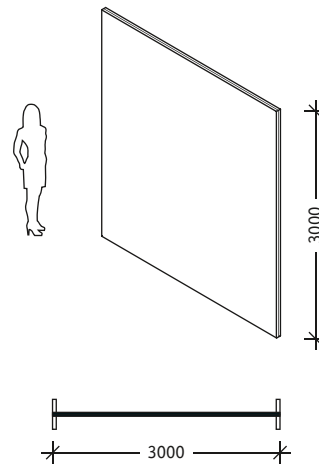

**mooia acoustic wall  
Beispiel 2**

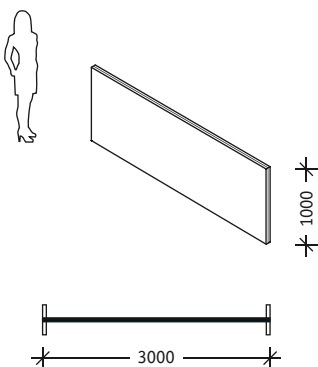

**mooia acoustic wall  
Beispiel 3**

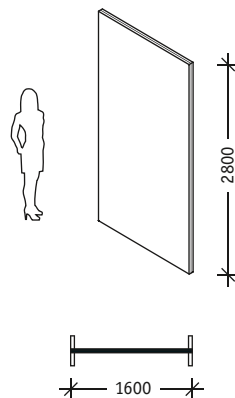



moia acoustic wall ist die professionelle Lösung für beste Akustik. Auch im Großformat bis zu maximal fünf Meter.

# mooia acoustic base

**mooia acoustic base** ist ideal einsetzbar für die Gliederung von Büroräumen: Die frei gestaltbaren Elemente schaffen Arbeitsbereiche mit einer angenehmen, akustisch gedämpften Atmosphäre, ermöglichen aber weiterhin Blickkontakt und Informationsaustausch.

**mooia acoustic base** schafft ruhige Inseln inmitten des Bürogeschehens. Diese Form der akustischen Abschirmung ist besonders empfehlenswert, um konzentriertes Arbeiten oder vertrauliche Gespräche zu ermöglichen.

**mooia acoustic base** verleiht großen Räumen eine angenehm ruhige Privatsphäre. Die Absorptionsfähigkeit der 1873 mm hohen Elemente ist aufgrund der großformatigen Flächen besonders effizient und kann durch die Kombination mit weiteren mooia acoustic Produkten systematisch ausgebaut werden.

Die drei Maße 1148, 1498, und 1873 sind Endmaße (inklusive 9 mm Fuß) und korrespondieren perfekt mit dem Höhenraster des Sedus Schranksystems. Darüber hinaus gibt es die drei Standardhöhen von 1200, 1600 und 2000 (zzgl. 9 mm Fuß).

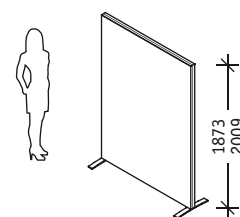
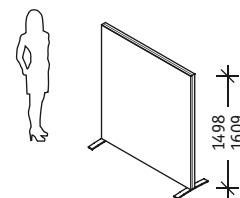
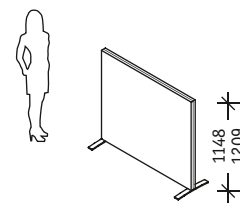

**mooia acoustic base** ist in den Breiten 800, 900, 1000, 1200, 1600, 1800 und 2000 mm erhältlich.







**mooia regular base**  
Rahmenprofil mit Textil-  
bespannung, ohne  
Akustikfüllung als trans-  
parenter Sichtschutz.

# Konfigurationen

mooia acoustic base schafft nahezu unbegrenzten Spielraum für Ihr individuelles Einrichtungsdesign. Über Stahlverbinder können alle Elemente miteinander kombiniert werden, um Räume akustisch und optisch zu unterteilen. Gewinkelte, gerade, kreuz- und T-förmige Verbinder eröffnen alle Freiheiten für die innenarchitektonische Inszenierung.

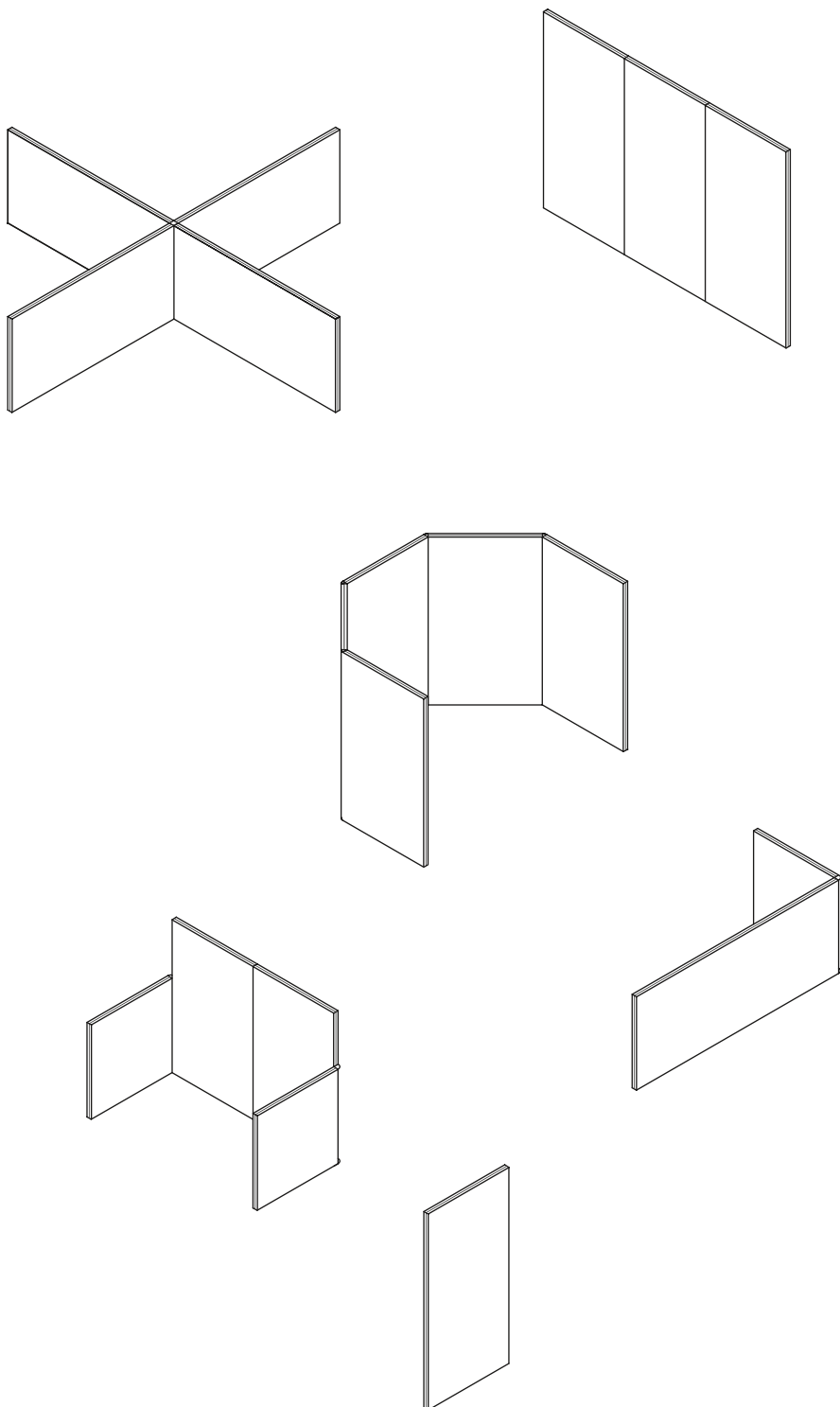

**180°-Verbinder**

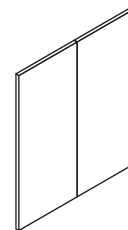
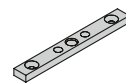

**T-Verbinder**

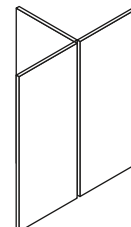
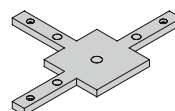

**X-Verbinder**

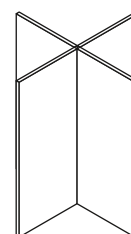
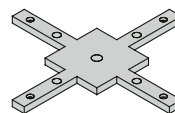

**135°-Verbinder**

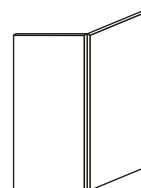
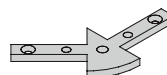

**120°-Verbinder**

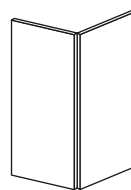
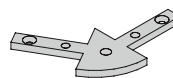

**90°-Verbinder**

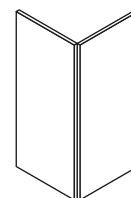
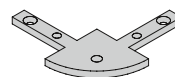

**90°-Verbinder, gewinkelt**

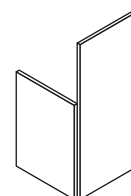
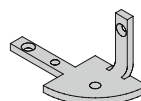

# mooia acoustic air

mooia acoustic air verringert die Nachhallzeit und dämpft die Schallreflexion der Decke. Das Element kann separat eingesetzt werden oder als Ergänzung zu mooia acoustic base und mooia acoustic wall, um deren Wirksamkeit noch weiter zu verstärken. mooia acoustic air wird in beliebiger Höhe an der Decke befestigt.



**mooia acoustic air**

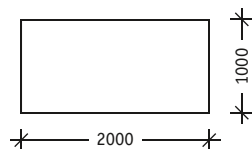
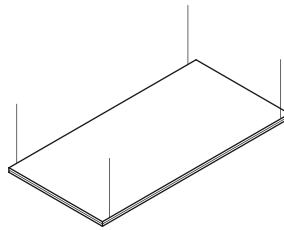

**mooia acoustic air mit Verbindungsset**

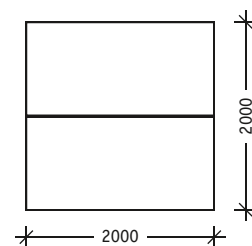
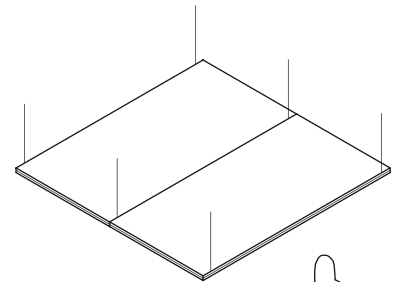

# mooia Ausführungen

	<b>mooia acoustic wall</b>	<b>mooia regular wall</b>	<b>mooia acoustic base</b>	<b>mooia regular base</b>	<b>mooia acoustic air</b>
<b>Akustikfunktion</b> mit schallabsorbierender Wirkung	ja	nein	ja	nein	ja
<b>Höhen (mm)</b> (base zzgl. 9 mm Fuß) <b>x</b> <b>Breiten (mm)</b>	<b>1000/1200/1400/1600/1800/2000/ 2200/2400/2600/2800/3000</b> <b>x</b> 1600/1800/2000/2200/2400/2600/ 2800/3000		<b>1139/1200 x</b> 800/900/1000/1200/1600/1800/2000 <b>1489/1600 x</b> 800/900/1000/1200/1600/1800 <b>1864 x 800/900/1000/1200</b> <b>2000 x 1000/1200</b>		2000 (Länge)  1000
<b>Tiefe/Stärke (mm)</b>	52,4		52,4		52,4
<b>Fußausleger (L/B/H)</b>			400/60/8 bzw. 500/100/8		
<b>Wechselbarer Stoff</b>	ja		ja		ja
<b>Bespannungsstoff</b> unbedruckt, unifarben	arco (4 Farben) novo (3 Farben)		arco (4 Farben) novo (3 Farben)		TCS-300 (weiß)
<b>Bespannungsstoff</b> bedruckt, blickdicht	TCS-300		TCS-300		
<b>Bespannungsstoff</b> bedruckt, transparent				flag 110 voile CS	

## mooia Gestaltungsmöglichkeiten

Durch die vielfältigen Gestaltungsmöglichkeiten kann Sedus mooia als Imagerträger, Leitsystem oder schnell wechselbare Werbefläche zum Einsatz kommen. (Fast) alles ist möglich.

Eine große Auswahl an Bildern steht Ihnen in zwei Bilddatenbanken im Internet zur Verfügung.

Natürlich können Sie auch Ihr eigenes Wunschmotiv erhalten, z. B. Firmenlogo, individueller Farbton oder frei wählbares Foto. Das Motiv wird im digitalen High-End-Druck auf das weiße, blickdichte Trägermaterial (TCS-300) aufgebracht.

Ebenso ist es möglich, mooia wall und mooia base mit einem unbedruckten, unifarbenen Bezugsstoff aus der Kollektion „arco“ oder „novo“ auszustatten. Bei mooia regular base stehen darüber hinaus auch die beiden transparenten Stoffe (voile und flag) zur Verfügung.

Die Textilbespannungen sind einfach zu wechseln und lassen sich somit jederzeit erneuern oder tauschen.

# mooia Textilbespannungen



arco 6540 beige



novo 6541 beige



TCS-300 3000 weiß

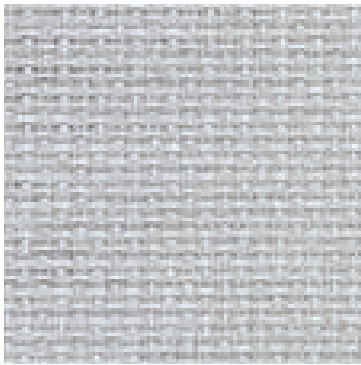

arco 6559 hellgrau



novo 6554 hellgrau

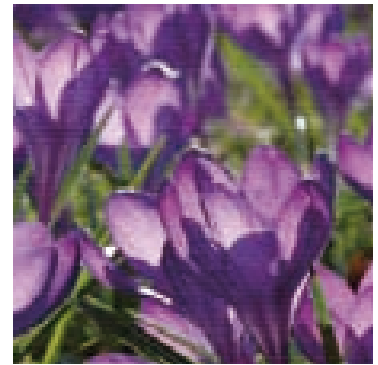

TCS-300 bedruckt

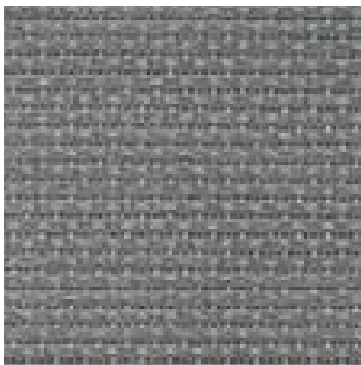

arco 6556 grau

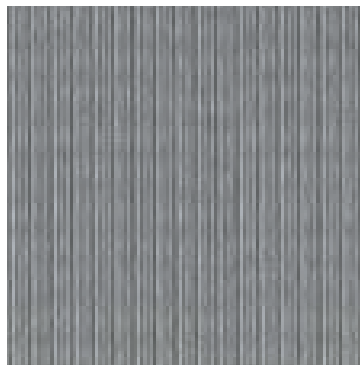

novo 6555 grau

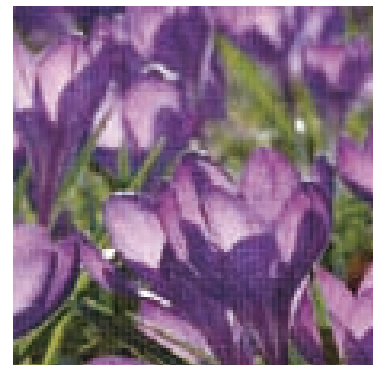

flag 110 bedruckt

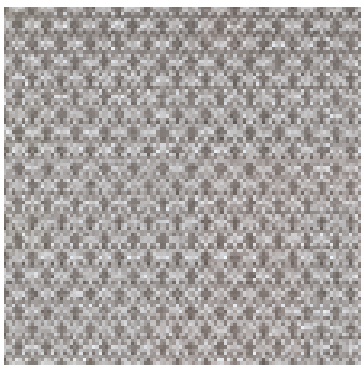

arco 4004 silber

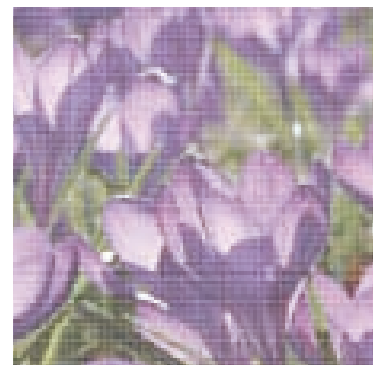

voile CS bedruckt

# Mit wenigen Klicks zum Wunschmotiv

Unter [www.sedus.de](http://www.sedus.de) > Produkte > mooia finden Sie einen Link zu den auf dieser Doppelseite abgebildeten 40 kostenlosen Motiven (Bilddatenbank I).

Darüber hinaus gibt es eine Weiterleitung zur Bilddatenbank II, in der Sie Ihr Wunschmotiv gegen eine Lizenzgebühr auswählen können.

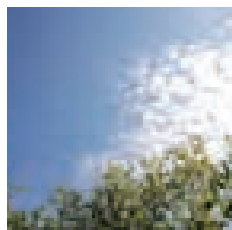
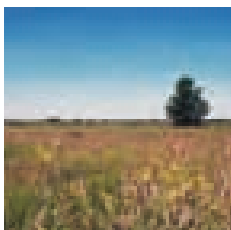
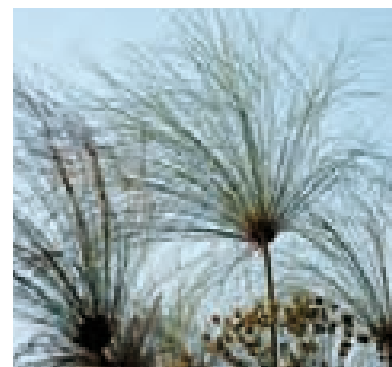

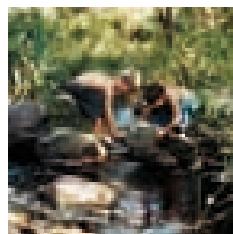
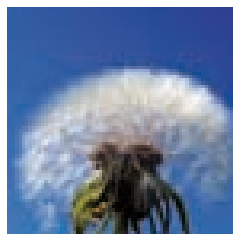
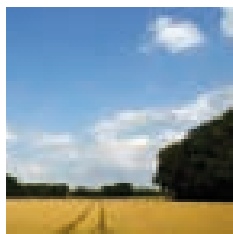
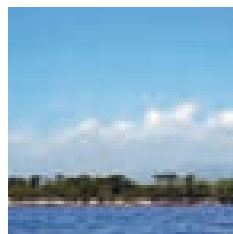
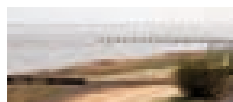
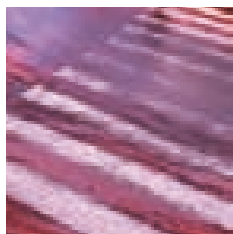
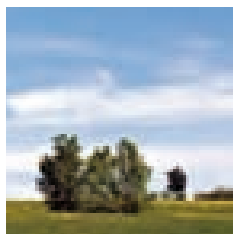
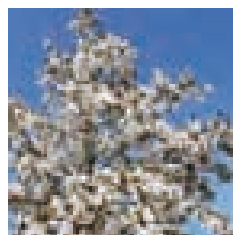
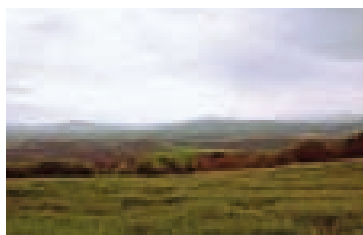
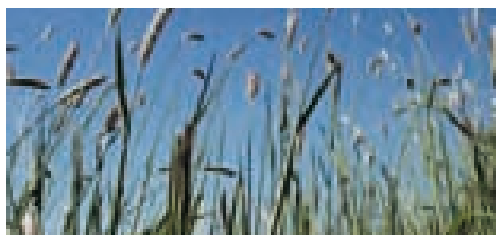
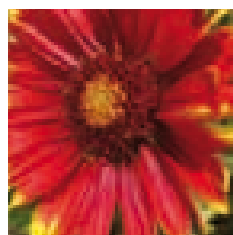
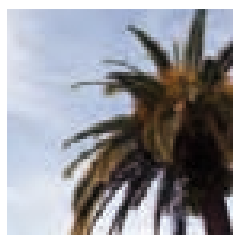
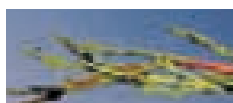
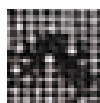
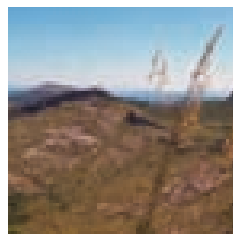
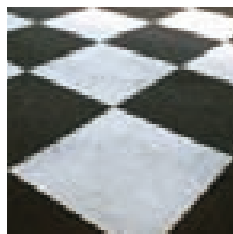
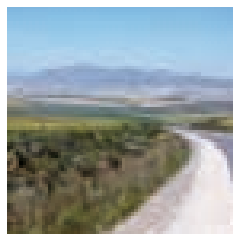
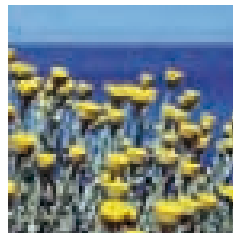
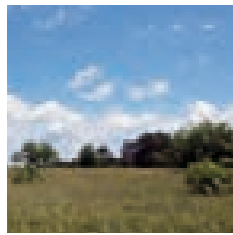
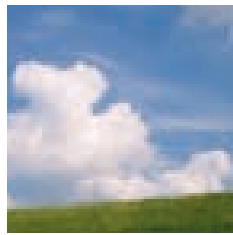

animals | architecture | background | beauty  
 business | fashion | flowers | food | health | industry  
 lifestyle | landscape | nature | people | science  
 sport | stills | technology | travel

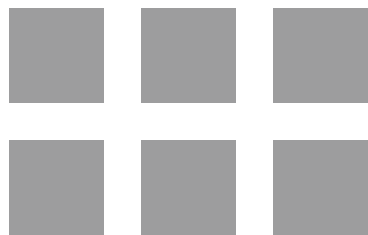



[www.sedus.com](http://www.sedus.com)