

welcome

Theken vom Spezialisten



Bari Bogentheke

Seite 12

Palermo Beratungs-Theke



Palermo
Art. 3417
890,-

Palermo

Großzügiger Arbeitsplatz mit einer Breite von 180 cm, einer Tiefe von 90 cm und einer Höhe von 75 cm. Die Tischplatte ist mit Melaminharz beschichtet und mit stoßfesten ABS-Kanten versehen. Des Weiteren ist ein Kabeldurchlass vorhanden. An der Front befindet sich eine LED-Beleuchtung. Der Thekenvorbau ist flexibel einsetzbar (siehe hierzu auch das nebenstehende Bild). Die Theke ist sehr besucherfreundlich, da die Frontplatte zurückgesetzt ist. Als Stauraum gibt es einen Rollcontainer mit drei Schublen.

Farbe: Weiß/Anthrazit. Maße: B 180 × T 92 × H 110 cm

WEITERE INFOS
erhalten Sie auf unserer
Homepage unter **DOWNLOADS**

PROFI-MONTAGE
FÜR 20 % DES LISTENPREISES
mindestens aber € 149,-



Rückansicht



2 Theken aneinander gestellt

Bezeichnung	Maße in cm (B × T × H)	Anthrazit	€/St.
Palermo	180 × 92 × 110	Nr. 3417	890,-
Rollcontainer mit Zentralschloss und Materialschale, 60 cm tief, Schubladen mit Auszugssperren und Selbsteinzügen.			
Rollcontainer, 3 Schubladen	42 × 60 × 54	Nr. 4647	269,-

Inhaltsverzeichnis

Designtheken

Sydney	Seite 4
Verona	Seite 6
Padua	Seite 8



Thekensystem Bari

Bari kompakt	Seite 10
Bari Bogentheken	Seite 12



Anbautheken Atlantis

Glas	Seite 20
Anthrazit	Seite 22
Atlantis Nussbaum	Seite 23



Kompakttheken

Cento	Seite 24
Genua	Seite 26



Sydney Kompakt-Theke



SYDNEY Kompakt-Theke

Die Sydney Kompakt-Theke ist eine solide Holzkonstruktion. Die Holzplatten der Theke sind mit Melaminharz beschichtet und mit stoßfesten ABS-Kanten versehen. Die Theke ist in Weiß, der Vorbau in Grafit. Die Gesamthöhe der Theke beträgt 110 cm, die Arbeitsplatte liegt auf 75 cm Höhe bei einer Tiefe von 80 cm. Für die Kabelführung gibt es 2 Durchlässe in der Tischplatte.

Die Sydney Kompakt-Theke kann optional mit Stauräumen ausgestattet werden. Der einzelne Stauraum (B 30 × H 73,5 × T 60 cm) besitzt einen verstellbaren Fachboden und bietet Platz für den PC, Ordner und Unterlagen. Den Stauraum gibt es sowohl ohne als auch mit verschließbarer Tür.



Rückansicht

Sydney Kompakt-Theke	3533	690,-
1 Stauraum-Einheit ohne Tür	3570	139,-
2 Stauraum-Einheit mit Tür	3571	199,-

WEITERE INFOS
erhalten Sie auf unserer
Homepage unter DOWNLOADS

PROFI-MONTAGE
FÜR 20% DES LISTENPREISES
mindestens aber € 149,-



Stauraum-Einheiten optional

Sydney Theke mit Besprechungsplatz

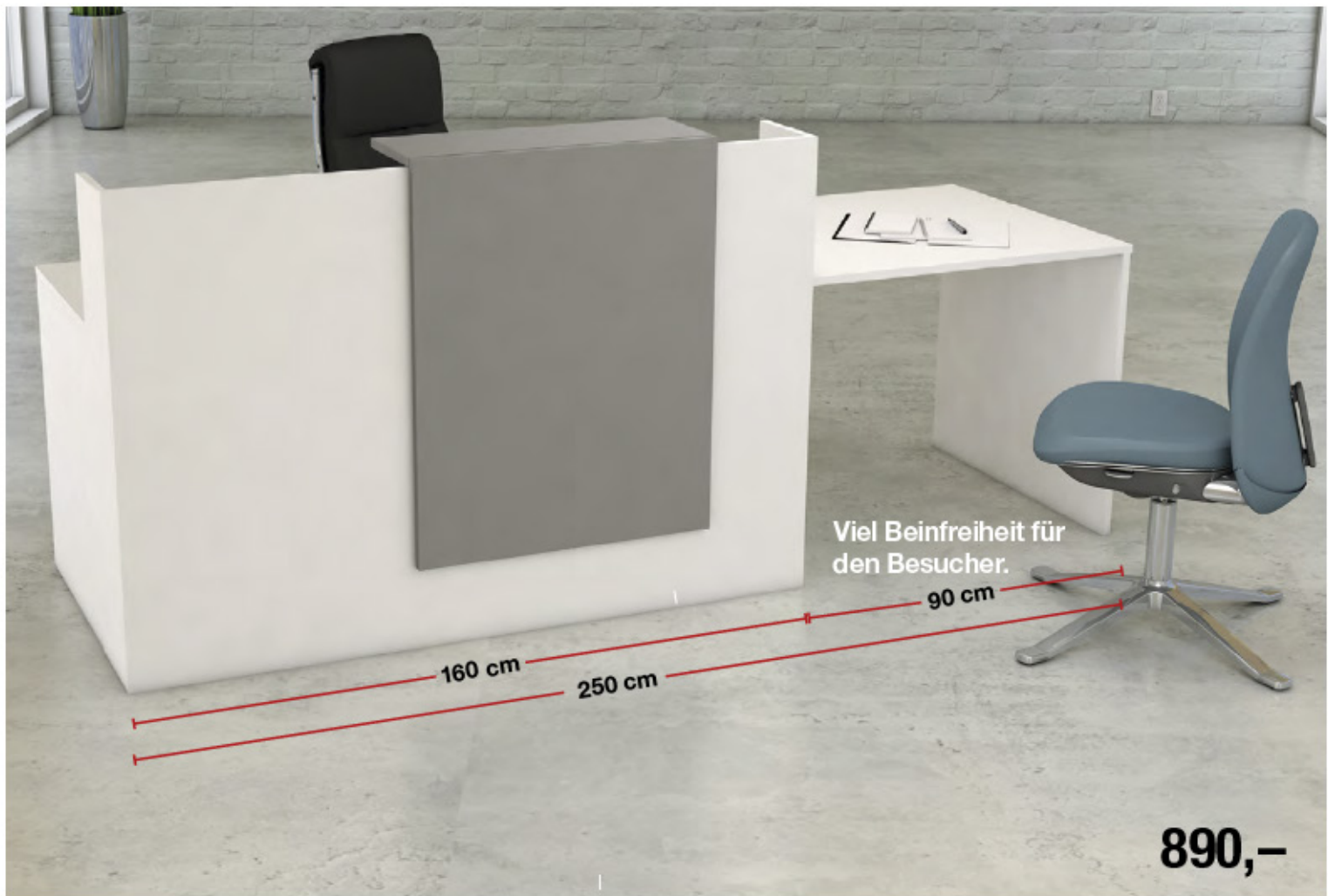

SYDNEY Theke mit Besprechungsplatz

Die Sydney Theke mit Besprechungsplatz ist eine solide Holzkonstruktion. Die Holzplatten der Theke sind mit Melaminharz beschichtet und mit stoßfesten ABS-Kanten versehen. Die Theke ist in Weiß, der Vorbau in Grafit. Die Gesamthöhe der Theke beträgt 110 cm, die Arbeitsplatte liegt auf 75 cm Höhe bei einer Tiefe von 80 cm. Für die Kabelführung gibt es 2 Durchlässe in der Tischplatte.

Die Sydney Theke mit Besprechungsplatz kann optional mit Stauräumen ausgestattet werden. Der einzelne Stauraum (B 30 × H 73,5 × T 60 cm) besitzt einen verstellbaren Fachboden und bietet Platz für den PC, Ordner und Unterlagen. Den Stauraum gibt es sowohl ohne als auch mit verschließbarer Tür.

Sydney mit Besprechungsplatz	3534	890,-
1 Stauraum-Einheit ohne Tür	3570	139,-
2 Stauraum-Einheit mit Tür	3571	199,-

WEITERE INFOS
erhalten Sie auf unserer
Homepage unter DOWNLOADS

PROFI-MONTAGE
FÜR 20 % DES LISTENPREISES
mindestens aber €149,-



Verona Kompakt-Theke



Verona

Neuartige, besonders formschöne Theke mit Glasfront

Verona ist eine solide Holzkonstruktion. Die Holzplatten der Theke sind mit Melaminharz beschichtet und mit stoßfesten ABS-Kanten versehen. Die Tischplatte und die Seitenwangen sind 50 mm stark. Die Fronten sind aus Holz und mit dekorativen Glasplatten versehen.

Die Tiefe der Thekenplatte beträgt 100 cm bei einer Höhe von 75 cm. Hier stehen für die Arbeitsebene 80 cm und für die Taschenablage 20 cm zur Verfügung. Für die Kabelführung gibt es einen Durchlass in der Tischplatte. Die Höhe der Theke ist 112 cm.

Verona Kompakt-Theke, weiß	3535	€ 1090,-
----------------------------	------	----------

WEITERE INFOS

erhalten Sie auf unserer Homepage unter DOWNLOADS

PROFI-MONTAGE

FÜR 20 % DES LISTENPREISES mindestens aber €149,-



Rückansicht

Verona mit Besprechungsplatz



Verona

Neuartige, besonders formschöne Theke mit Glasfront

Verona ist hier mit Besprechungsansatz ausgerüstet. Die Holzplatten der Theke sind mit Melaminharz beschichtet und mit stoßfesten ABS-Kanten versehen. Die Tischplatte und die Seitenwangen sind 50 mm stark. Die Fronten sind aus Holz und mit dekorativen Glasplatten versehen.

Die Tiefe der Thekenplatte beträgt 100 cm bei einer Höhe von 75 cm. Hier stehen für die Arbeitsebene 80 cm und für die Taschenablage 20 cm zur Verfügung. Für die Besprechungsebene stehen 100 cm in der Tiefe zur Verfügung. Für die Kabelführung gibt es einen Durchlass in der Tischplatte. Die Höhe der Theke ist 112 cm.

Verona Theke mit Besprechungsplatz, weiß

3536

€ 1.290,-

WEITERE INFOS

erhalten Sie auf unserer Homepage unter **DOWNLOADS**

PROFI-MONTAGE

FÜR 20 % DES LISTENPREISES
mindestens aber € 149,-

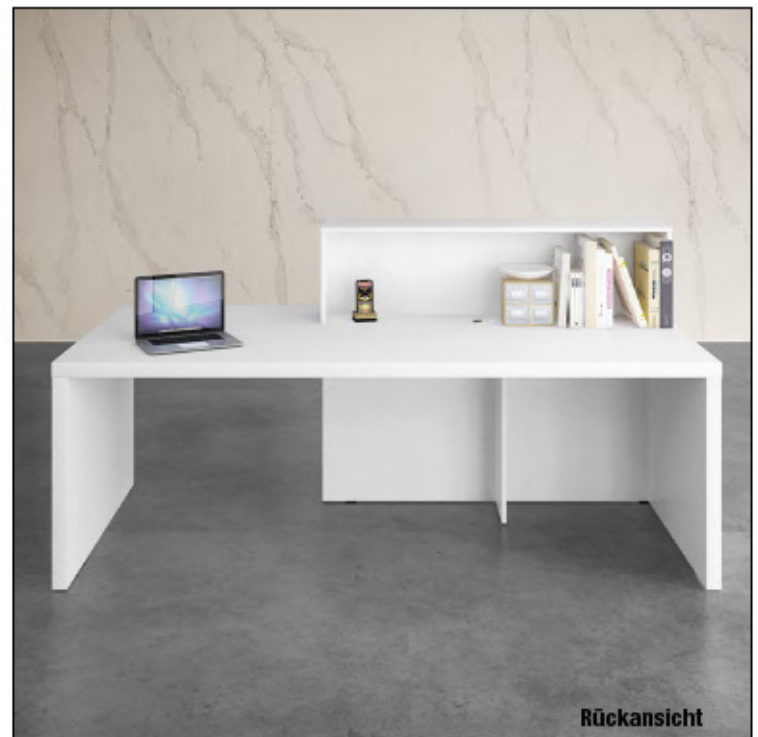

Rückansicht

Padua Kontakt-Theke



Padua Lineare Kontakt-Theke

Die ideale Theke wenn immer es um direkte Kommunikation geht (Verkaufsgespräche etc.). Solide Holz-/Stahlkonstruktion. Die Holzplatten des Tisches sind mit Melaminharz beschichtet und mit stoßfesten ABS-Kanten versehen. Für die Kabelführung gibt es 3 Durchlässe in der Tischplatte. Tischplatten immer in Weiß. Die Front ist in Silber, sie ist mit dekorativen, weißen Konturstreifen bestückt. Maße: B 297 × T 81 × H 75 cm

WEITERE INFOS
erhalten Sie auf unserer
Homepage unter **DOWNLOADS**

PROFI-MONTAGE
FÜR 20% DES LISTENPREISES
mindestens aber € 149,-

Zubehör

**Horizontaler
Kabelkanal**



€ 44,-

Wird unter die Tischplatte
montiert.
Art.Nr. 3002

**Roll-Container
mit Zentralschloss, 60 cm tief**



€ 269,-

3 Schubladen mit Auszugssperre
und Selbststeuerung, obere Schub-
lade mit Materialschale.
BxTxH: 43 × 60 × 54 cm
weiß Art.Nr. 4647



Maße (B × T × H) in cm:

Padua
297 × 81 × 75

Weiß / Silber	3538
€/ Stück	1.090,-

Padua Kontakt-Theke



Rückansicht

Padua Kontakt-Theke über Eck

Die ideale Theke wenn immer es um direkte Kommunikation geht (Verkaufsgespräche etc.). Solide Holz-/Stahlkonstruktion. Die Holzplatten des Tisches sind mit Melaminharz beschichtet und mit stoßfesten ABS-Kanten versehen. Für die Kabelführung gibt es 2 Durchlässe in der Tischplatten.

Tischplatten immer in Weiß. Die Front ist in Silber, sie ist mit dekorativen, weißen Konturstreifen bestückt. Maße: B 232 x T 183 x H 75 cm

WEITERE INFOS
erhalten Sie auf unserer
Homepage unter **DOWNLOADS**

PROFI-MONTAGE
FÜR 20 % DES LISTENPREISES
mindestens aber € 149,-

Zubehör

**Horizontaler
Kabelkanal**



€ 44,-

Wird unter die Tischplatte
montiert.

Art.Nr. 3002

**Roll-Container
mit Zentralschloss, 60 cm tief**



€ 269,-

3 Schubladen mit Auszugssperre
und Selbststeuerung, obere Schublade
mit Materialschale.

BxTxH: 43 x 60 x 54 cm

weiß Art.Nr. 4647

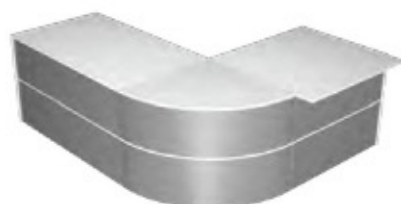

Maße (B x T x H) in cm:

Padua
232 x 183 x 75

Weiß / Silber	3539
€ / Stück	1.190,-

Bari Kompakt Ecktheke



Ausführung in Anthrazit



Rückansicht

Bari Kompakt Ecktheke mit optionalem Stauraum

Die Bari Kompakt Ecktheke ist eine solide Holz-/Stahlkonstruktion. Die Holzplatten der Theke sind mit Melaminharz beschichtet und mit stoßfesten ABS-Kanten versehen. Die Arbeitsplattentiefe beträgt 80 cm. Für die Kabelführung gibt es 1 Auslass in den Arbeitsplatte. Die Thekenfront ist mit dekorativen Edelstahlstreifen bestückt. Für die Fronten stehen 2 Dekore zur Verfügung: Weiß und Anthrazit.

Die Bari Bogentheke kann optional mit einem Stauraum-Element ausgestattet werden. Der großzügige Stauraum (B 30 x H 73,5 x T 60 cm) besitzt einen verstellbaren Fachboden und bietet Platz für den PC, Ordner und Unterlagen. Des Weiteren gibt es diesen Stauraum mit verschließbarer Tür.

Die Theke kann optional einer LED-Beleuchtung versehen werden.



Stauraum wahlweise mit abschließbarer Tür

Anschlag rechts oder links

	weiß	anthrazit	€
Theke (Maße: B 150 x H 112 x T 95 cm)	3560	3550	890,-
Zubehör			
1 Stauraum-Einheit	3570		139,-
2 Stauraum-Einheit mit Tür	3571		199,-
3 LED-Beleuchtung	3400		99,-

WEITERE INFOS
erhalten Sie auf unserer Homepage unter DOWNLOADS

PROFI-MONTAGE
FÜR 20% DES LISTENPREISES mindestens aber € 149,-

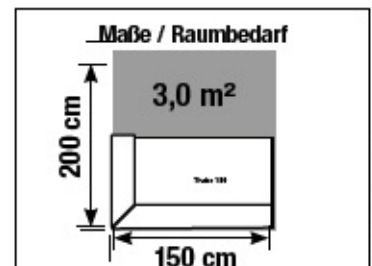

Bari Kompakt Bogentheke



Bari Kompakt Bogentheke mit Erweiterungs-Möglichkeit

Die Bari Kompakt Bogentheke ist eine solide Holz-/Stahlkonstruktion. Die Holzplatten der Theke sind mit Melaminharz beschichtet und mit stoßfesten ABS-Kanten versehen. Die Arbeitsplattentiefe beträgt 80 cm. Für die Kabelführung gibt es 2 Durchlässe in der Arbeitsplatte. Die Thekenfront ist mit dekorativen Edelstahlstreifen bestückt. Für die Fronten stehen 2 Dekore zur Verfügung: Weiß und Anthrazit.

Die Bari Kompakt Bogentheken lassen sich durch ein Erweiterungs-Element beliebig verlängern. Das Element ist 80 cm lang und kann aus Sicht des Arbeitsplatzes an dem linken Ende der Theke angebracht werden.

Die Bari Bogentheke kann optional mit einem Stauraum-Element ausgestattet werden. Der großzügige Stauraum (B 30 x H 73,5 x T 60 cm) besitzt einen verstellbaren Fachboden und bietet Platz für den PC, Ordner und Unterlagen. Des Weiteren gibt es diesen Stauraum mit verschließbarer Tür.



	weiß	anthrazit	€
Theke (Maße: B 175 x H 112 x T 95 cm)	3574	3575	990,-
Theken-Erweiterung	3576	3577	429,-
Zubehör			
[1] Stauraum-Einheit	3570		139,-
[2] Stauraum-Einheit mit Tür	3571		199,-
[3] LED-Beleuchtung	3400		99,-

WEITERE INFOS
erhalten Sie auf unserer Homepage unter DOWNLOADS

PROFI-MONTAGE
FÜR 20% DES LISTENPREISES
mindestens aber € 149,-

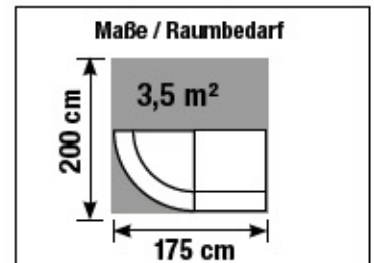

Bari Bogentheke



Bari Bogentheke mit optionalem Stauraum

Die Bari Bogentheke ist eine solide Holz-/Stahlkonstruktion in modularer Bauweise. Die Holzplatten der Theke sind mit Melaminharz beschichtet und mit stoßfesten ABS-Kanten versehen. Die Arbeitsplattentiefe beträgt 80 cm. Für die Kabelführung gibt es 2 Durchlässe in der Arbeitsplatte. Die Thekenfront ist mit dekorativen Edelstahlstreifen bestückt.

Die Bari Bogentheke kann optional mit einem Stauraum-Element ausgestattet werden. Der großzügige Stauraum (B 30 x H 73,5 x T 60 cm) besitzt einen verstellbaren Fachboden und bietet Platz für den PC, Ordner und Unterlagen. Des Weiteren gibt es diesen Stauraum mit verschließbarer Tür.

Die Bari Bogentheke kann optional mit einer LED-Beleuchtung versehen werden.



	weiß	anthrazit	€
Theke (Maße: B 255 x H 112 x T 120 cm)	3562	3552	1.380,-
Zubehör			
[1] Stauraum-Einheit ohne Tür (max. 1 Einheit je Theke)	3570		139,-
[2] Stauraum-Einheit mit Tür (max. 1 Einheit je Theke)	3571		199,-
[3] LED-Beleuchtung	3424		119,-

WEITERE INFOS
erhalten Sie auf unserer Homepage unter DOWNLOADS

PROFI-MONTAGE
FÜR 20% DES LISTENPREISES
mindestens aber €149,-

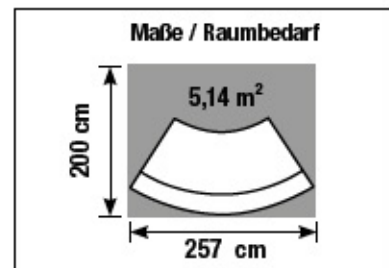

Bari Bogentheke mit Beratungsplatz



Bari Bogentheke mit optionalem Stauraum

Die Bari Bogentheke mit Beratungsplatz ist eine solide Holz-/Stahlkonstruktion in modularer Bauweise. Die Holzplatten der Theke sind mit Melaminharz beschichtet und mit stoßfesten ABS-Kanten versehen. Die Arbeitsplattentiefe beträgt 80 cm. Für die Kabelführung gibt es 1 Durchlass in der Arbeitsplatte. Die Thekenfront ist mit dekorativen Edelstahlstreifen bestückt. Für die Fronten stehen 2 Dekore zur Verfügung: Weiß und Anthrazit.

Die Bari Bogentheke kann optional mit einem Stauraum-Element ausgestattet werden. Der großzügige Stauraum (B 30 x H 73,5 x T 60 cm) besitzt einen verstellbaren Fachboden und bietet Platz für den PC, Ordner und Unterlagen. Des Weiteren gibt es diesen Stauraum mit verschließbarer Tür.

Die Bari Bogentheke kann optional mit einer LED-Beleuchtung versehen werden.

WEITERE INFOS
erhalten Sie auf unserer Homepage unter DOWNLOADS

PROFI-MONTAGE
FÜR 20% DES LISTENPREISES
mindestens aber €149,-

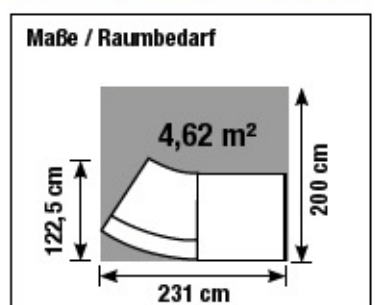

	weiß	anthrazit	€
Theke (Maße: B 229 x H 112 x T 120 cm)	3563	3553	1.150,-
Zubehör			
[1] Stauraum-Einheit ohne Tür (max. 1 Einheit je Theke)	3570		139,-
[2] Stauraum-Einheit mit Tür (max. 1 Einheit je Theke)	3571		199,-
[3] LED-Beleuchtung	3400		99,-

Bari große Bogentheke



Bari Bogentheke mit optionalem Stauraum

Die Bari Bogentheke für 1-2 Personen ist eine solide Holz-/Stahlkonstruktion in modularer Bauweise. Die Holzplatten der Theke sind mit Melaminharz beschichtet und mit stoßfesten ABS-Kanten versehen. Die Arbeitsplattentiefe beträgt 80 cm. Für die Kabelführung gibt es 3 Durchlässe in der Arbeitsplatte. Die Thekenfront ist mit dekorativen Edelstahlstreifen bestückt. Für die Fronten stehen 2 Dekore zur Verfügung: Weiß und Anthrazit.

Die Bari Bogentheke kann optional mit 1 - 2 Stauraum-Elementen ausgestattet werden. Der großzügige Stauraum (B 30 x H 73,5 x T 60 cm) besitzt einen verstellbaren Fachboden und bietet Platz für den PC, Ordner und Unterlagen. Des Weiteren gibt es diesen Stauraum mit verschließbarer Tür.

Die Bari Bogentheke kann optional mit einer LED-Beleuchtung versehen werden.



	weiß	anthrazit	€
Theke (Maße: B 332 x H 112 x T 180 cm)	3565	3555	1.890,-
Zubehör			
[1] Stauraum-Einheit ohne Tür (max. 1 Einheit je Theke)	3570		139,-
[2] Stauraum-Einheit mit Tür (max. 1 Einheit je Theke)	3571		199,-
[3] LED-Beleuchtung	3389		238,-

WEITERE INFOS
erhalten Sie auf unserer Homepage unter DOWNLOADS

PROFI-MONTAGE
FÜR 20% DES LISTENPREISES
mindestens aber €149,-

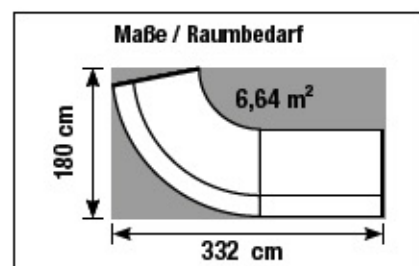

Bari Bogentheke mit Niedrig-Modul



Bari Bogentheke mit optionalem Stauraum

Die Bari Bogentheke mit Niedrig-Modul ist eine solide Holz-/Stahlkonstruktion in modularer Bauweise. Die Holzplatten der Theke sind mit Melaminharz beschichtet und mit stoßfesten ABS-Kanten versehen. Die Arbeitsplattentiefe beträgt 80 cm. Für die Kabelführung gibt es 2 Durchlässe in der Arbeitsplatte. Die Thekenfront ist mit dekorativen Edelstahlstreifen bestückt. Für die Fronten stehen 2 Dekore zur Verfügung: Weiß und Anthrazit.

Die Bogentheke kann optional mit einem Stauraum-Element ausgestattet werden. Der großzügige Stauraum (B 30 x H 73,5 x T 60 cm) besitzt einen verstellbaren Fachboden und bietet Platz für den PC, Ordner und Unterlagen. Des Weiteren gibt es diesen Stauraum mit verschließbarer Tür.

Die Bogentheke kann optional mit einer LED-Beleuchtung versehen werden.

WEITERE INFOS
erhalten Sie auf unserer
Homepage unter **DOWNLOADS**

PROFI-MONTAGE
FÜR 20 % DES LISTENPREISES
mindestens aber €149,-

	weiß	anthrazit	€
Theke (Maße: B 324 x H 112 x T 123 cm)	3564	3554	1.890,-
Zubehör			
[1] Stauraum-Einheit ohne Tür (max. 2 Einheiten je Theke)	3570		139,-
[2] Stauraum-Einheit mit Tür (max. 2 Einheiten je Theke)	3571		199,-
[3] LED-Beleuchtung	3403		198,-

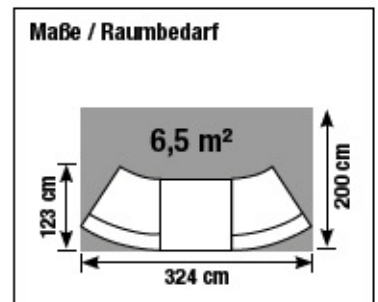

Bari Winkeltheke

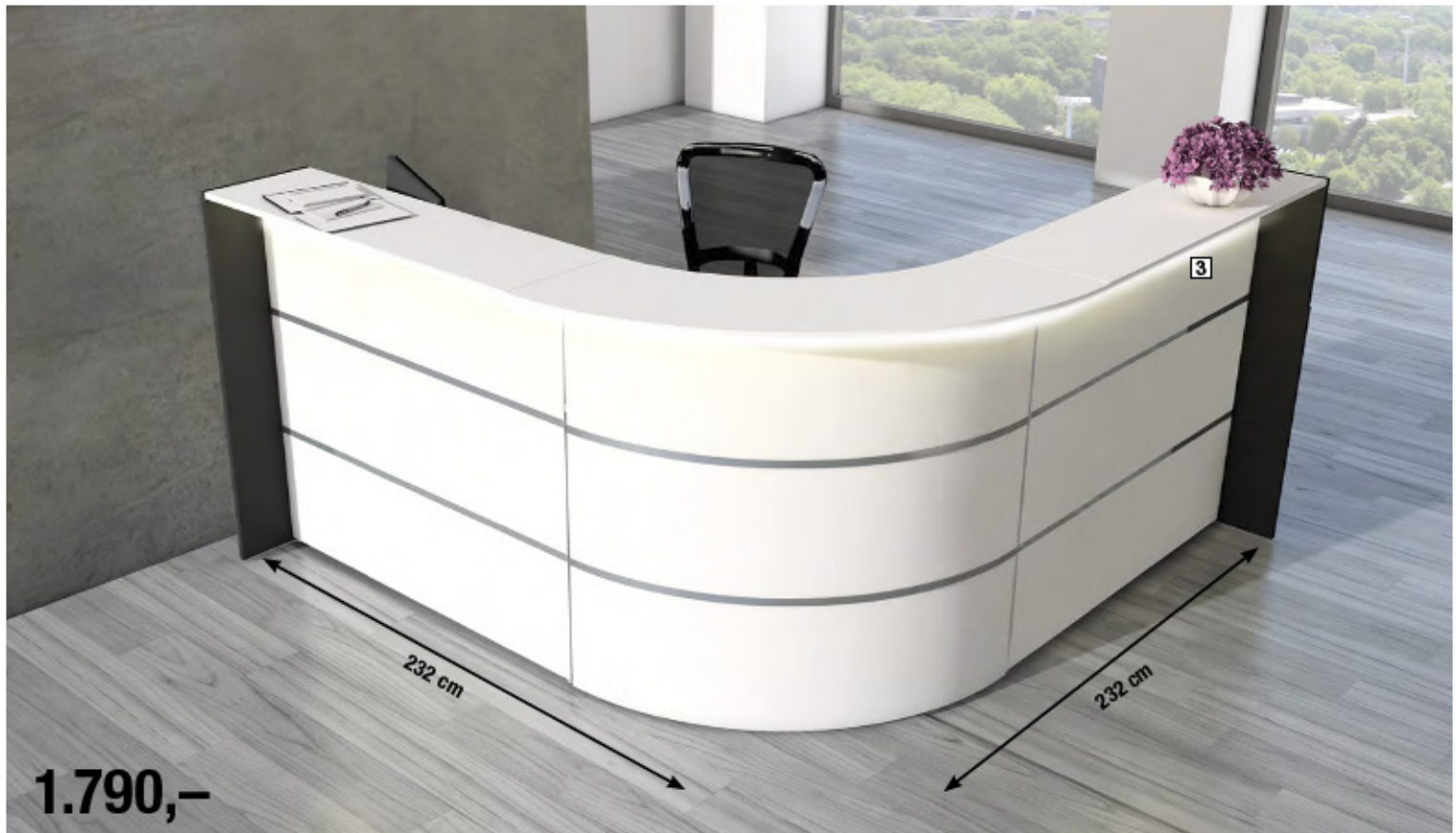

Ausführung in Anthrazit



Rückansicht

Bari Winkeltheke mit optionalem Stauraum

Die Bari Winkeltheke ist eine solide Holz-/Stahlkonstruktion in modularer Bauweise. Die Holzplatten der Theke sind mit Melaminharz beschichtet und mit stoßfesten ABS-Kanten versehen. Die Arbeitsplattentiefe beträgt 80 cm. Für die Kabelführung gibt es 3 Durchlässe in den Arbeitsplatten. Die Thekenfront ist mit dekorativen Edelstahlstreifen bestückt. Für die Fronten stehen 2 Dekore zur Verfügung: Weiß und Anthrazit.

Die Bari Winkeltheke kann optional mit 1 - 2 Stauraum-Elementen ausgestattet werden. Der großzügige Stauraum (B 30 × H 73,5 × T 60 cm) besitzt einen verstellbaren Fachboden und bietet Platz für den PC, Ordner und Unterlagen. Des Weiteren gibt es diesen Stauraum mit verschließbarer Tür.

Die Bari Winkeltheke kann optional mit einer LED-Beleuchtung versehen werden.

WEITERE INFOS
erhalten Sie auf unserer
Homepage unter **DOWNLOADS**

PROFI-MONTAGE
FÜR 20% DES LISTENPREISES
mindestens aber €149,-

	weiß	anthrazit	€
Theke (Maße: B 232 x H 112 x T 232 cm)	3566	3556	1.790,-
Zubehör			
[1] Stauraum-Einheit ohne Tür (max. 2 Einheiten je Theke)	3570		139,-
[2] Stauraum-Einheit mit Tür (max. 2 Einheiten je Theke)	3571		199,-
[3] LED-Beleuchtung	3389		238,-

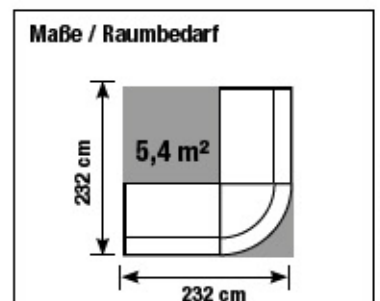

Bari Winkeltheke mit Beratungsplatz



Bari Winkeltheke mit optionalem Stauraum

Die Bari Winkeltheke ist eine solide Holz-/Stahlkonstruktion in modularer Bauweise. Die Holzplatten der Theke sind mit Melaminharz beschichtet und mit stoßfesten ABS-Kanten versehen. Die Arbeitsplattentiefe beträgt 80 cm. Für die Kabelführung gibt es 2 Durchlässe in den Arbeitsplatten. Die Thekenfront ist mit dekorativen Edelstahlstreifen bestückt. Für die Fronten stehen 2 Dekore zur Verfügung: Weiß und Anthrazit.

Die Bari Winkeltheke kann optional mit 1 - 2 Stauraum-Elementen ausgestattet werden. Der großzügige Stauraum (B 30 x H 73,5 x T 60 cm) besitzt einen verstellbaren Fachboden und bietet Platz für den PC, Ordner und Unterlagen. Des Weiteren gibt es diesen Stauraum mit verschließbarer Tür.

Die Bari Bogentheke kann optional mit einer LED-Beleuchtung versehen werden.

WEITERE INFOS
erhalten Sie auf unserer Homepage unter DOWNLOADS

PROFI-MONTAGE
FÜR 20% DES LISTENPREISES
mindestens aber €149,-

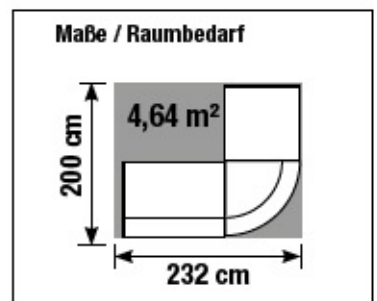

	weiß	anthrazit	€
Theke (Maße: B 232 x H 112 x T 197 cm)	3569	3559	1.490,-
Zubehör			
[1] Stauraum-Einheit ohne Tür (max. 2 Einheiten je Theke)	3570		139,-
[2] Stauraum-Einheit mit Tür (max. 2 Einheiten je Theke)	3571		199,-
[3] LED-Beleuchtung	3424		119,-

Bari L-Theke für 1-2 Personen



Bari L-Theke mit optionalem Stauraum

Die Bari L-Theke für 1 – 2 Personen ist eine solide Holz-/Stahlkonstruktion in modularer Bauweise. Die Holzplatten der Theke sind mit Melaminharz beschichtet und mit stoßfesten ABS-Kanten versehen. Die Arbeitsplattentiefe beträgt 80 cm. Für die Kabelführung gibt es 4 Durchlässe in den Arbeitsplatten. Die Thekenfront ist mit dekorativen Edelstahlstreifen bestückt. Für die Fronten stehen 2 Dekore zur Verfügung: Weiß und Anthrazit.

Die Bari L-Theke kann optional mit 1 - 2 Stauraum-Elementen ausgestattet werden. Der großzügige Stauraum (B 30 x H 73,5 x T 60 cm) besitzt einen verstellbaren Fachboden und bietet Platz für den PC, Ordner und Unterlagen. Des Weiteren gibt es diesen Stauraum mit verschließbarer Tür.

Die Bari Bogentheke kann optional mit einer LED-Beleuchtung versehen werden.

WEITERE INFOS
erhalten Sie auf unserer Homepage unter DOWNLOADS

PROFI-MONTAGE
FÜR 20% DES LISTENPREISES
mindestens aber €149,-

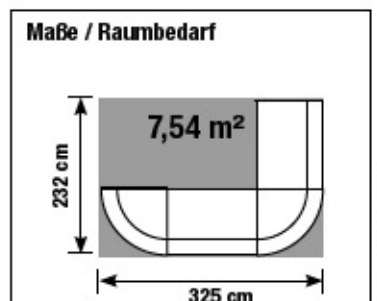

	weiß	anthrazit	€
Theke (Maße: B 325 x H 112 x T 232 cm)	3567	3557	2.150,-
Zubehör			
[1] Stauraum-Einheit ohne Tür (max. 2 Einheiten je Theke)	3570		139,-
[2] Stauraum-Einheit mit Tür (max. 2 Einheiten je Theke)	3571		199,-
[3] LED-Beleuchtung	3389		238,-

Bari L-Theke mit Beratungsplatz



Bari L-Theke mit optionalem Stauraum

Die Bari L-Theke mit Beratungsplatz ist eine solide Holz-/Stahlkonstruktion in modularer Bauweise. Die Holzplatten der Theke sind mit Melaminharz beschichtet und mit stoßfesten ABS-Kanten versehen. Die Arbeitsplattentiefe beträgt 80 cm. Für die Kabelführung gibt es 3 Durchlässe in den Arbeitsplatten. Die Thekenfront ist mit dekorativen Edelstahlstreifen bestückt. Für die Fronten stehen 2 Dekore zur Verfügung: Weiß und Anthrazit.

Die Bari L-Theke kann optional mit 1 - 2 Stauraum-Elementen ausgestattet werden. Der großzügige Stauraum (B 30 x H 73,5 x T 60 cm) besitzt einen verstellbaren Fachboden und bietet Platz für den PC, Ordner und Unterlagen. Des Weiteren gibt es diesen Stauraum mit verschließbarer Tür.

Die Bari Bogentheke kann optional mit einer LED-Beleuchtung versehen werden.

WEITERE INFOS
erhalten Sie auf unserer Homepage unter DOWNLOADS

PROFI-MONTAGE
FÜR 20% DES LISTENPREISES
mindestens aber €149,-

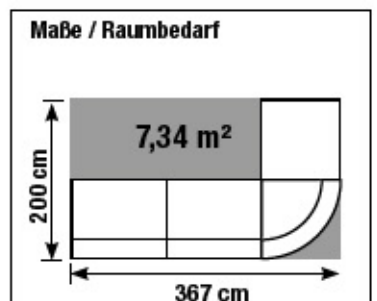

	weiß	anthrazit	€
Theke (Maße B 367 x H 112 x T 197 cm)	3568	3558	1.790,-
Zubehör			
[1] Stauraum-Einheit ohne Tür (max. 2 Einheiten je Theke)	3570		139,-
[2] Stauraum-Einheit mit Tür (max. 2 Einheiten je Theke)	3571		199,-
[3] LED-Beleuchtung	3389		238,-

WEITERE INFOS

erhalten Sie auf unserer Homepage unter DOWNLOADS

PROFI-MONTAGE

FÜR 20% DES LISTENPREISES mindestens aber € 140,-

Beispieltheke Atlantis Glas

7 + 8
1.118,-

Optional:
LED-Beleuchtung Art. 3400 99,-



Atlantis

Bei der Anbautheke Atlantis handelt es sich um eine Stahlkonstruktion, die mit Holzplatten verblendet wird. Atlantis ist als Anbautheke konzipiert und besteht aus insgesamt 7 Thekenelementen, die sich zu vielfältigen Thekenarbeitsplätzen zusammensetzen lassen.

Hinter den 110 cm hohen Fronten befindet sich ein vollwertiger Arbeitsplatz mit einer Tiefe von 80 cm und einer Höhe von 75 cm. Die Holzplatten sind mit Melaminharz beschichtet und einer stoßfesten ABS-Kante versehen. Des Weiteren sind die Arbeitsplatten mit Kabeldurchlässen versehen. Der Thekenkörper ist mit dekorativen Glasplatten und Edelstahlstreifen bestückt.

Aus Stabilitätsgründen müssen immer am Anfang und am Ende einer Thekenanlage Seitenblenden (Pos. 8) angebracht werden. Bei Ecktheken (Pos. 7) ist nur eine Seitenblende erforderlich, weil sich auf der anderen Seite bereits eine hohe Seitenblende befindet. Bei Eckkonfigurationen, z.B. wenn eine Ecke (Pos. 7) mit einem Tisch (Pos. 4) verbunden wird, ist ebenfalls nur eine Seitenblende erforderlich, da die Seiten links und rechts bereits mit hohen Seitenblenden versehen sind.

Als Zubehör gibt es Taschenablagen und je Thekenworbau eine LED-Leuchtleiste, die unterhalb der Aufsatzplatte montiert wird. Als Stauraum dient ein Rollcontainer mit drei Schublen.



Rückansicht der Theke

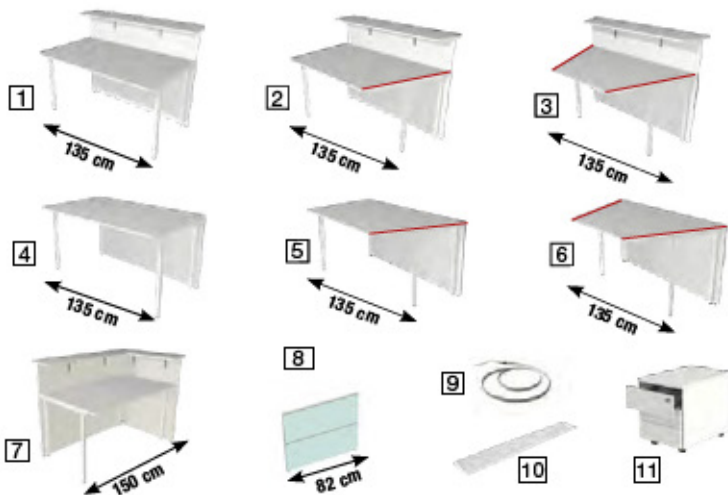

Atlantis Thekenelemente	Maße in cm (B x T x H)	Farben und Dekore	€/St.
1 Grundtheke 2-seitig gerade*	135 x 82 x 108	Nr. 3456	639,-
2 Theke 1-seitig schräg**	135 x 82 x 108	Nr. 3289	665,-
3 Theke 2-seitig schräg**	135 x 82 x 108	Nr. 3290	699,-
4 Tisch 2-seitig gerade*	135 x 82 x 75	Nr. 3394	469,-
5 Tisch 1-seitig schräg**	135 x 82 x 75	Nr. 3395	499,-
6 Tisch 2-seitig schräg**	135 x 82 x 75	Nr. 3396	519,-
7 Ecktheke (einseitig offen)	147 x 82 x 108	Nr. 3288	939,-
8 Seitenblende (Stück) zur Verblendung der linken und/oder rechten Seite einer Theke.		Nr. 3399	179,-
Zubehör			
9 LED-Leuchtleiste		Nr. 3400	99,-
10 Taschenablage in Weiß		Nr. 3398	79,-
Rollcontainer mit Zentralschloß und Materialschale, 60 cm tief, Schubladen mit Auszugssperren und Selbstschließern.			
11 Rollcontainer, 3 Schubladen	42 x 60 x 54	Nr. 4647	269,-

* An eine **gerade** Seite der Arbeitsplatte lassen sich nur Tische/ Theken mit mindestens einer **geraden** Seite der Arbeitsplatte anbauen (Pos 1, 2, 4, 5 und 7).

** An eine **schräge** Seite der Arbeitsplatte lassen sich nur Tische/ Theken mit mindestens einer **schrägen** Seite der Arbeitsplatte anbauen (Pos. 2, 3, 5 und 6)

Eine direkte Verbindung von **geraden** und **schrägen** Seiten der Arbeitsplatten ist nicht möglich!

WEITERE INFOS
erhalten Sie auf unserer
Homepage unter **DOWNLOADS**

PROFI-MONTAGE
FÜR 20 % DES LISTENPREISES
mindestens aber € 149,-

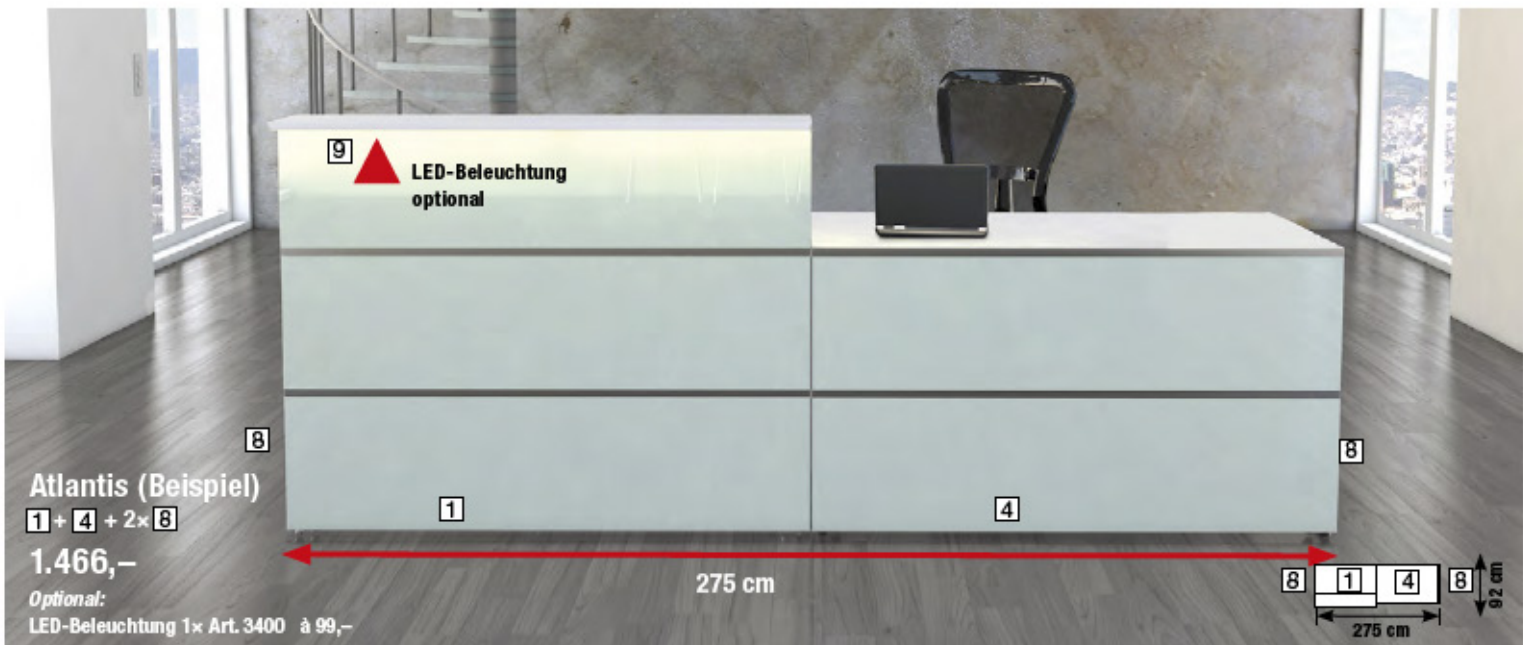
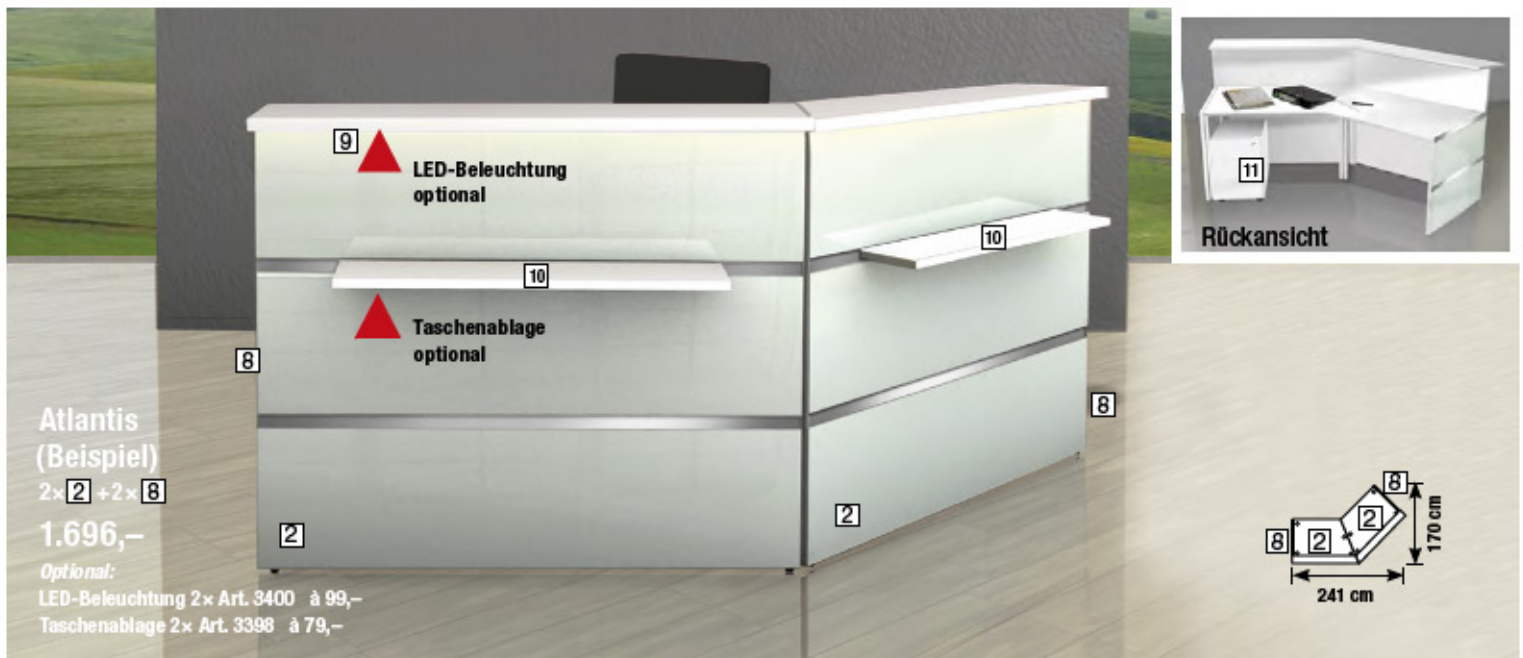
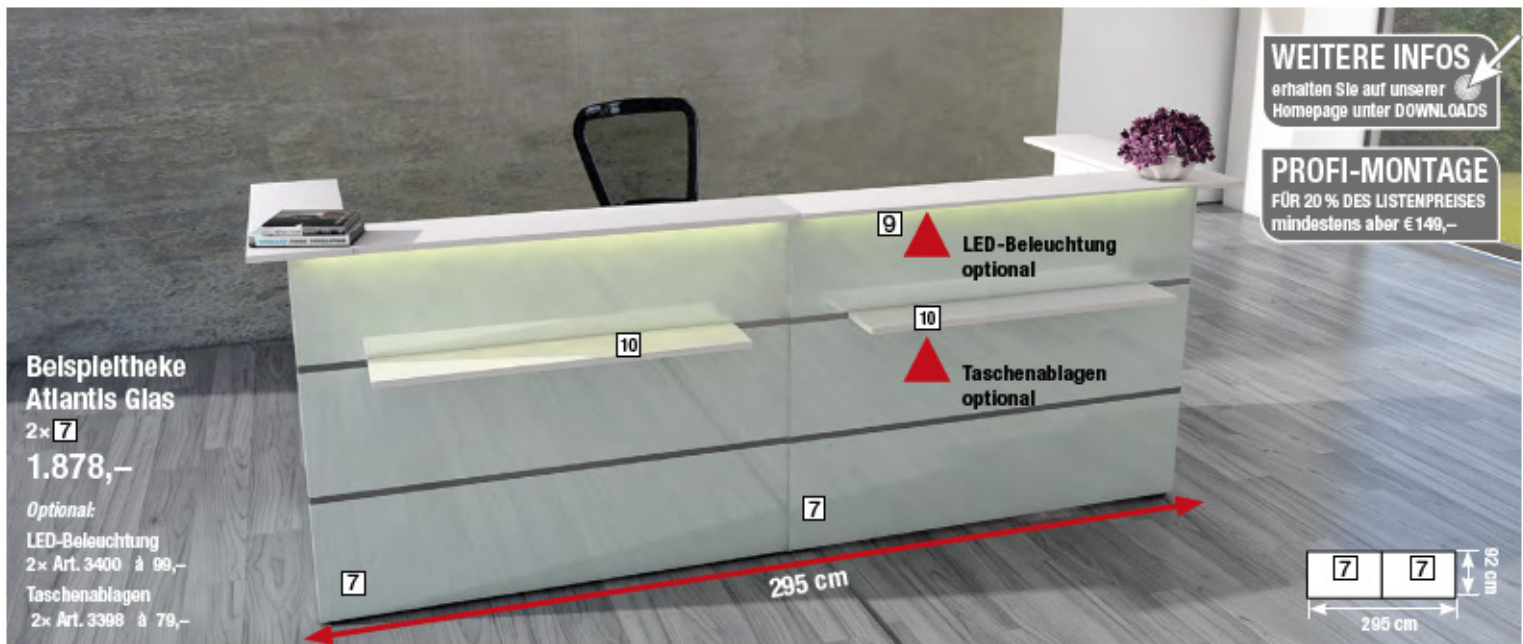

Atlantis Anthrazit

WEITERE INFOS

erhalten Sie auf unserer Homepage unter DOWNLOADS

PROFI-MONTAGE

FÜR 20% DES LISTENPREISES mindestens aber € 149,-

Beispieltheke Atlantis Anthrazit

7 + 8
838,-

Optional:
LED-Beleuchtung Art. 3400 99,-



Atlantis

Bei der Anbautheke Atlantis handelt es sich um eine Stahlkonstruktion, die mit Holzplatten verblendet wird. Atlantis ist als Anbautheke konzipiert und besteht aus insgesamt 7 Thekenelementen, die sich zu vielfältigen Thekenarbeitsplätzen zusammenstellen lassen – wahlweise mit Fronten in Anthrazit oder Nussbaum.

Hinter den 110 cm hohen Fronten befindet sich ein vollwertiger Arbeitsplatz mit einer Tiefe von 80 cm und einer Höhe von 75 cm. Die Holzplatten sind mit Melaminharz beschichtet und mit einer stoßfesten ABS-Kante versehen. Die Arbeitsplatten sind mit Kabeldurchlässen versehen. Der Thekenkörper ist mit dekorativen Edelstahlstreifen bestückt.

Aus Stabilitätsgründen müssen immer am Anfang und am Ende einer Thekenanlage Seitenblenden (Pos. 8) angebracht werden. Bei Ecktheken (Pos. 7) ist nur eine Seitenblende erforderlich, weil sich auf der anderen Seite bereits eine hohe Seitenblende befindet. Bei Eckkonfigurationen, z.B. wenn eine Ecke (Pos. 7) mit einem Tisch (Pos. 4) verbunden wird, ist ebenfalls nur eine Seitenblende erforderlich. Bei Konfigurationen, die auf der linken und auf der rechten Seite am Ende jeweils eine Ecktheke haben, ist keine Seitenblende erforderlich, da die Seiten links und rechts bereits mit hohen Seitenblenden versehen sind.

Als Zubehör gibt es Taschenablagen und je Thekenworbau eine LED-Leuchtleiste, die unterhalb der Aufsatzplatte montiert wird. Als Stauraum dient ein Rollcontainer mit drei Schublen.



Rückansicht der Theke

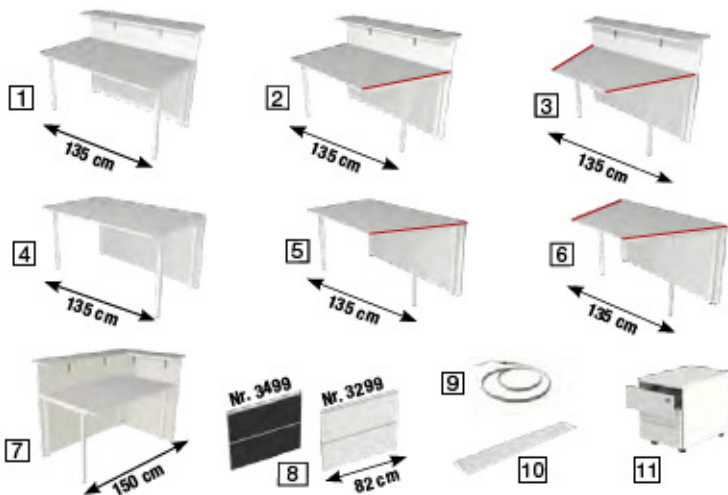

Atlantis		Maße in cm (B x T x H)			
Thekenelemente		Nussbaum	Anthrazit		
1	Grundtheke 2-seitig gerade*	Nr. 3302	519,-	Nr. 3446	489,-
2	Theke 1-seitig schräg**	Nr. 3300	545,-	Nr. 3292	529,-
3	Theke 2-seitig schräg**	Nr. 3301	599,-	Nr. 3293	559,-
4	Tisch 2-seitig gerade*	Nr. 3294	429,-	Nr. 3494	379,-
5	Tisch 1-seitig schräg**	Nr. 3295	459,-	Nr. 3495	409,-
6	Tisch 2-seitig schräg**	Nr. 3296	479,-	Nr. 3496	429,-
7	Ecktheke (einseitig offen)	-	-	Nr. 3291	699,-
8	Seitenblende (Stück)	Nr. 3299	139,-	Nr. 3499	139,-
Zubehör					
9	LED-Leuchtleiste	Nr. 3400	99,-		
10	Taschenablage in Weiß	Nr. 3398	79,-		
Rollcontainer mit Zentralschloß und Materialschale, 60 cm tief, Schubladen mit Auszugssperren und Selbstschließern.					
11	Rollcontainer, 3 Schubladen	Nr. 4647	269,-		

* An eine **gerade** Seite der Arbeitsplatte lassen sich nur Tische/ Theken mit mindestens einer **geraden** Seite der Arbeitsplatte anbauen (Pos. 1, 2, 4, 5 und 7).

** An eine **schräge** Seite der Arbeitsplatte lassen sich nur Tische/ Theken mit mindestens einer **schrägen** Seite der Arbeitsplatte anbauen (Pos. 2, 3, 5 und 6)
Eine direkte Verbindung von **geraden** und **schrägen** Seiten der Arbeitsplatten ist nicht möglich!

Atlantis Anthrazit / Weiß – Nussbaum

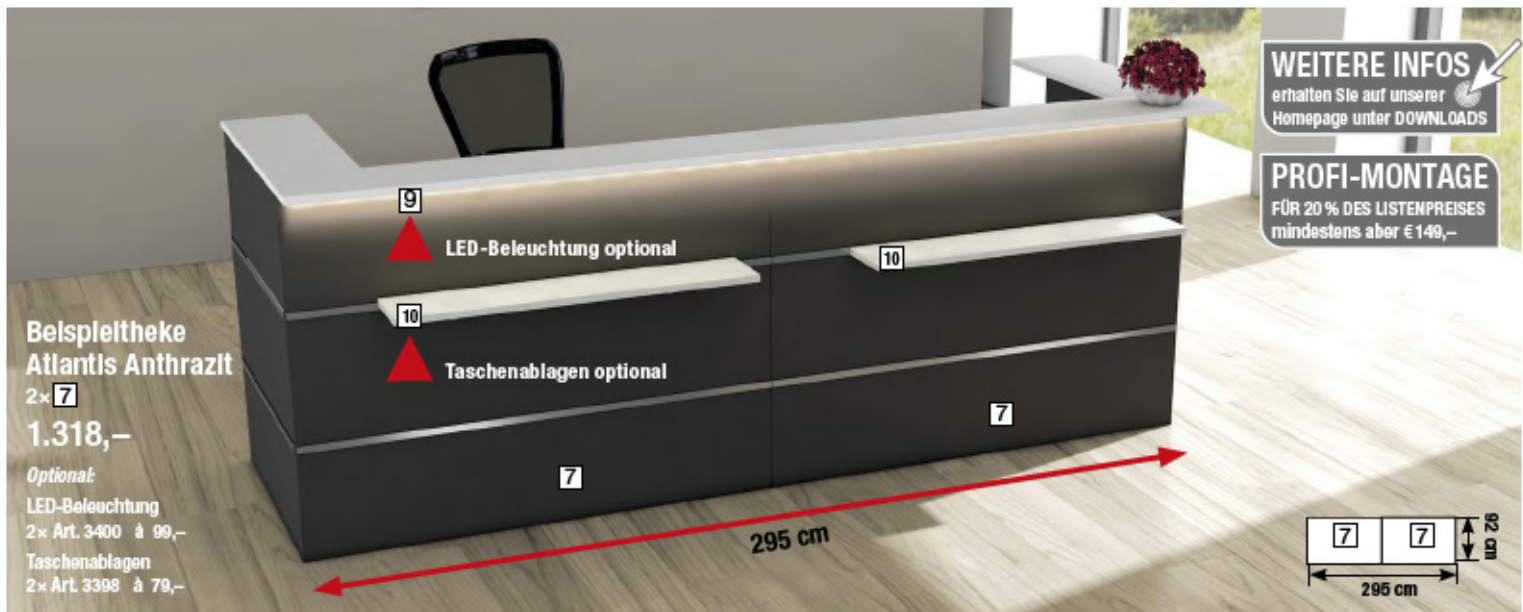

Atlantis Weiß – Nussbaum

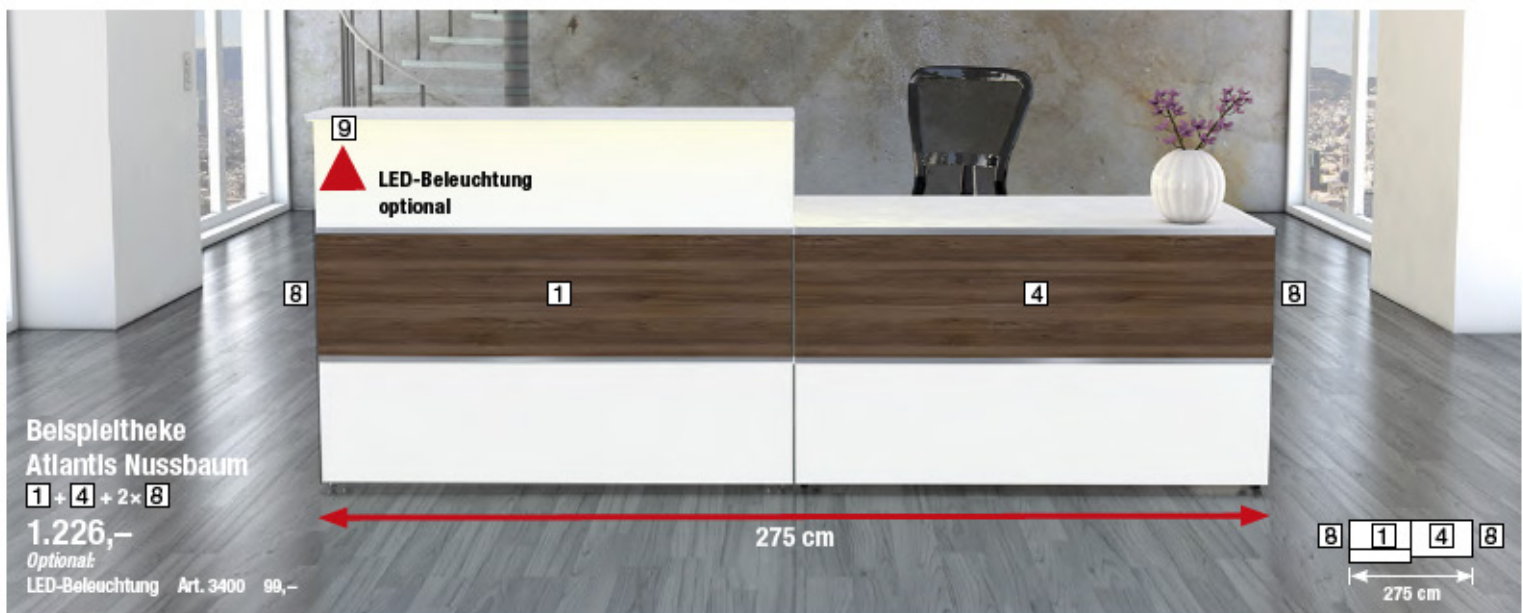

Cento Kompakt-Theke

Cento

Kompakt-Theke in 6 Ausführungen:

Die Theke Cento ist eine Stahl-/Holzkonstruktion. Hinter den 110 cm hohen Fronten befindet sich ein vollwertiger Arbeitsplatz mit einer Tiefe von 80 cm und einer Höhe von 74 cm. Die Holzplatten sind mit Melaminharz beschichtet und mit einer stoßfesten ABS-Kante versehen. Für die Kabelführung gibt es Durchlässe in den Arbeitsplatten. Der Theken-Metallkörper ist mit dekorativen Edelstahlstreifen bestückt.



Rückansicht Cento 1

Cento 1
Art.Nr. 3850
990,-



Theken-Erweiterung

Die Cento-Theken lassen sich durch ein Erweiterungs-Element beliebig vergrößern. Das Element ist 100 cm breit und kann sowohl an dem rechten wie auch an dem linken Ende einer Theke angebaut werden.



Erweiterungs-Element
Maß: B 100 × T 80 × H 110 cm
Art. 3860
429,-



Rückansicht Cento 2a

Cento 2a
Art.Nr. 3857
1.490,-

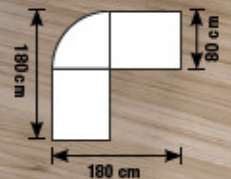

Rückansicht Cento 3a

Cento 3a
Art.Nr. 3856
1450,-



WEITERE INFOS

erhalten Sie auf unserer
Homepage unter DOWNLOADS

PROFI-MONTAGE

FÜR 20% DES LISTENPREISES
mindestens aber € 149,-

Cento Kompakt-Theke



Cento 4
Art.Nr. 3853
1.450,-

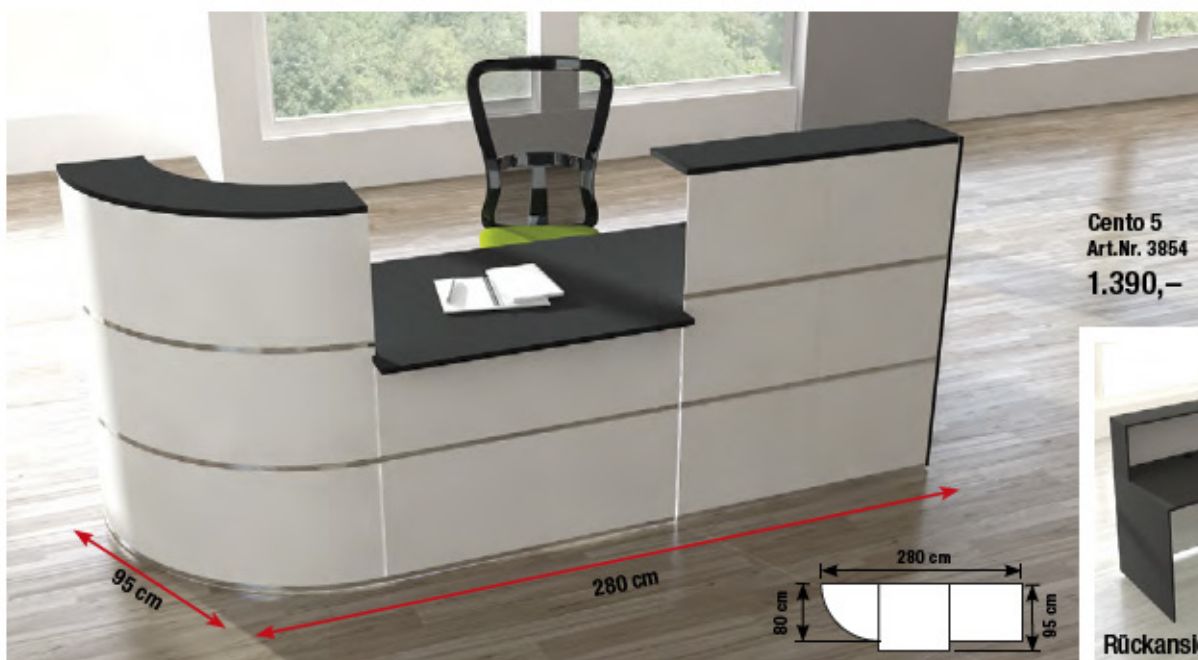

Cento 5
Art.Nr. 3854
1.390,-



Cento 6
Art.Nr. 3855
1.790,-



Genua Kompakt-Theke



Genua

Kompakt-Theke im Anbauverfahren die jede Konfiguration und Größe einer Theke ermöglicht.

Stabile Stahlkonstruktion. Hinter der Thekenfront befindet sich ein vollwertiger Arbeitsplatz.

Die Arbeitsplatte der Theke hat eine Tiefe von 65 cm und eine Höhe von 72 cm. Sie ist mit Melaminharz beschichtet und mit stoßfesten ABS-Kanten versehen. Des Weiteren sind Kabeldurchlässe vorhanden.

Die Front der Theke ist immer in Silber, Arbeits- und Ablageplatte in Buche.

Als Zubehör gibt es Prospektfächer für DIN lang und DIN A4 Prospekte. Sie werden in kleine Löcher, die sich an der Frontplatte befinden, gesteckt. Zudem gibt es eine Plakattasche in DIN A1 aus Kunststoff in Kristallglas-Optik.

Als Stauraum ist ein Rollcontainer mit 3 Schüben erhältlich. Tiefe 60 cm. Ausgestattet mit Zentralschloss, Schübe mit Auszugssperren und Selbststempelzug. Die obere Schublade ist mit einer Materialschale für Kleinutensilien ausgestattet.

WEITERE INFOS

erhalten Sie auf unserer Homepage unter **DOWNLOADS**

PROFI-MONTAGE

FÜR 20% DES LISTENPREISES mindestens aber €149,-



Rückansicht der Theke

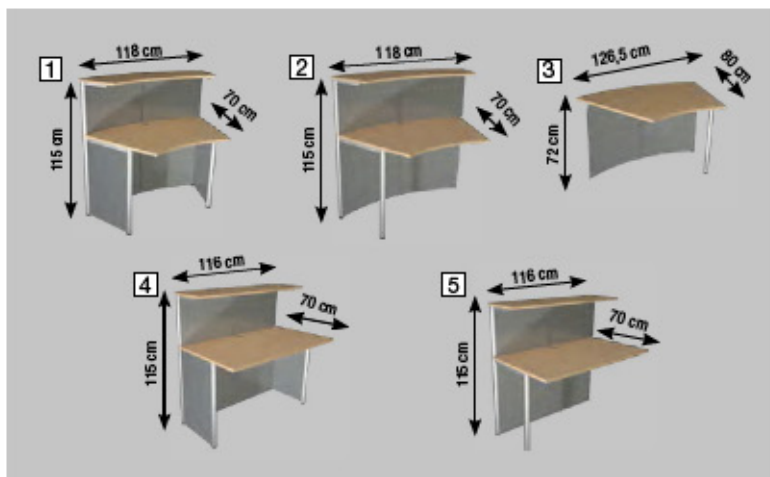

Kompakt-Theke Genua

1	Grundtheke 45°, auch einzeln stellbar	B 118 x T 70 x H 115 cm	Nr. 3990	459,-
2	Anbautheke 45°	B 118 x T 70 x H 115 cm	Nr. 3991	385,-
3	Anbautisch 45°	B 126,5 x T 80 x H 72 cm	Nr. 3993	329,-
4	Grundtheke gerade, auch einzeln stellbar	B 116 x T 70 x H 115 cm	Nr. 3995	459,-
5	Anbautheke gerade	B 116 x T 70 x H 115 cm	Nr. 3992	385,-

Rollcontainer mit Zentralschloss und Materialschale, 60 cm tief, Schubladen mit Auszugssperren und Selbststempelzug.

7	Rollcontainer, 3 Schüben	B 42 x T 60 x H 54	Nr. 4647	269,-
---	--------------------------	--------------------	----------	-------

Zubehör

a	Plakattasche DIN A1	Nr. 6947	52,-
b	Prospektfach DIN-lang, Fülltiefe 3,3 cm (Preis für 2 Stück = 1 Pack)	Nr. 6941	14,50
c	Prospektfach DIN A4, Fülltiefe 3,3 cm (Preis für 2 Stück = 1 Pack)	Nr. 6940	14,90

Genua Kompakt-Theke



Florenz Counter

Florenz
412,-



Theke mit Bestückung



Rückansicht

Florenz Counter mit Ablage-Ebene

Formschöner Counter in Weiß/Alusilber mit Holzplatten in Wenge.

Der Metallkorpus kann an der Frontseite mit Plakattaschen und Prospektfächern bestückt werden.

Die Plakattaschen haften mittels Magnetleisten. Die Prospektfächer für DIN A4 und DIN-lang Formate werden in kleine Löcher gesteckt, die in die Metallfläche gestanzt sind.

Frontseite mit Distanz- und Schutzrohr im Fußbereich.

Mehrere Theken lassen sich zu einer Thekenanlage aneinanderstellen.

Maße: B 118 x T 50 x H 115 cm

		€
Theke	3415	412,-
Zubehör		
ohne Abb. Plakattasche DIN A3 B 297 x H 420 mm	6943	38,-
ⓐ Prospektfach DIN-lang Fülltiefe = 33 mm (2 St. je Pck.)	6941	14,50
ⓑ Prospektfach DIN A4 Fülltiefe = 33 mm (2 St. je Pck.)	6940	14,90

WEITERE INFOS

erhalten Sie auf unserer Homepage unter **DOWNLOADS**

PROFI-MONTAGE

FÜR 20 % DES LISTENPREISES
mindestens aber €149,-